

# August<sup>®</sup>

## User Manual

### DVB500

# August<sup>®</sup>



August International Ltd  
United Kingdom  
Tel: +44 (0) 845 250 0586  
[www.augustint.com](http://www.augustint.com)

EN

Android and DVB-T2 Box

FR

Décodeur DVB-T2 Android

DE

Android und DVB-T2 Box

IT

Decoder DVB-T2 Android

ES

Sintonizador DVB-T2 y Android

# 1. Teile und Funktionen

## 1.1 Front

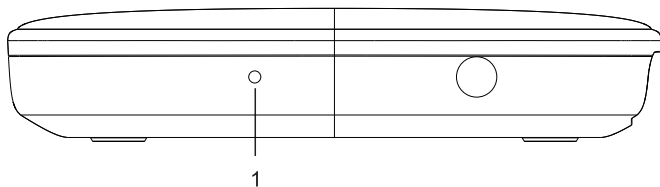

1. Status LED

## 1.2 Linke Seite

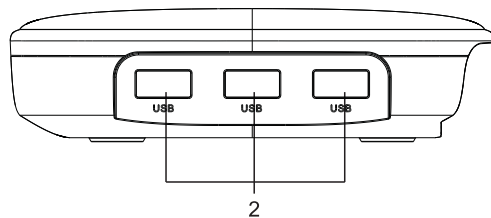

2. USB Anschlüsse

## 1.3 Rückseite

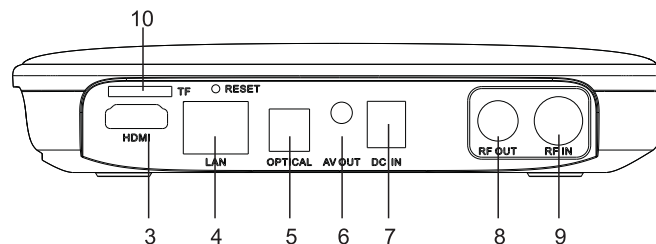

3. HDMI Ausgang

4. Netzwerkschnittstelle

5. Optischer Audioausgang

6. A/V Ausgang

7. Stromeingang

8. RF Loop through Anschluss

9. RF In (Antenneneingang)

10. TF Kartenleser

## 1.4 Fernbedienung

### 1.4.1 Allgemein

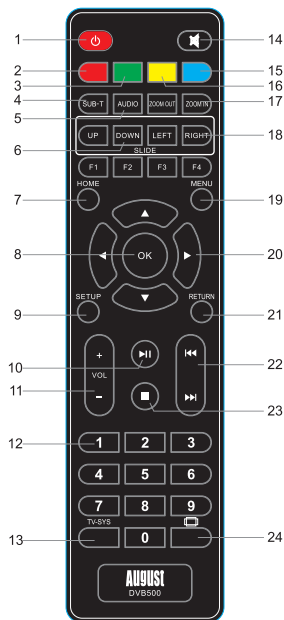

- |                                    |  |
|------------------------------------|--|
| 1 – Power                          | 13 – TV/Sys  |
| 2 – Rote Taste                     | 14 – Mute  |
| 3 – Grüne Taste                    | 15 – Blaue Taste   |
| 4 – Untertitel                     | 16 – Gelbe Taste   |
| 5 – Audio                          | 17 – Herein- oder herauszoomen   |
| 6 – Herauf- oder herabsrollen      | 18 – Nach links oder rechts bewegen  |
| 7 – Home                           | 19 – Menü  |
| 8 – Bestätigen                     | 20 – Richtungstasten   |
| 9 – Setup                          | 21 – Eine Ebene zurück   |
| 10 – Play/Pause                    | 22 – Vorheriges/Nächstes   |
| 11 – Lautstärke erhöhen/reduzieren | 23 – Stop  |
| 12 – Ziffern                       | 24 – Seitenverhältnis / Gedrückt halten, um die Mausfunktion zu aktivieren |

■ Funktion hängt von der Anwendung ab.

### 1.4.2 TV Modus(Live TV)

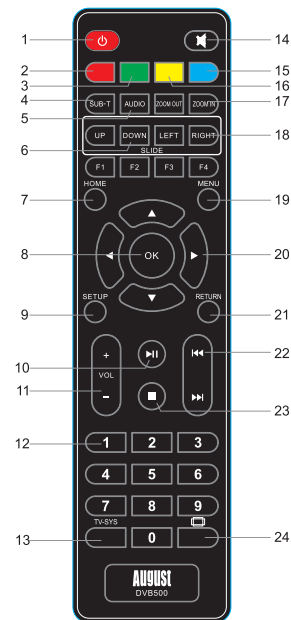

- |  |  |
|--|--|
| 1 – Power                                    | 16 – Gelbe Taste                             |
| 2 – Bildseitenverhältnis                     | 17 – TV Einstellungen                        |
| 3 – Senderinformation                        | 18 – Senderliste                             |
| 4 – Untertitel Menü                          | 19 – TV Einstellungen                        |
| 5 – Audiosprachenauswahl                     | 20 – Aufwärts - einen Sender weiter schalten |
| 6 – Senderliste                              | Abwärts - einen Sender zurück schalten       |
| 7 – Home                                     | Links, Rechts - Senderinformationen          |
| 8 – Senderliste                              | 21 – Return                                  |
| 9 – Systemeinstellungen                      | 22 – Audio Stereo / Links / Rechts           |
| 10 – Hinzufügen oder Löschen eines Favoriten | 23 – Stop                                    |
| 11 – Lautstärke erhöhen/reduzieren           | 24 – letzten Sender wiederaufrufen           |
| 12 – Ziffern                                 |  |
| 13 – HDMI Auflösung ändern                   | F1: EPG                                      |
| 14 – Ton stummschalten / lautschalten        | F2: Videotext                                |
| 15 – Blaue Taste                             | F3: Programminformation                      |
|  | F4: Schnellaufnahme einstellen               |

## 2. Verbindung

### 2.1 HDMI Verbindung

- 1) Schalten Sie den DVB500 und Ihren Fernseher aus.
- 2) Verbinden Sie den DVB500 mit Ihrem Fernseher per mitgeliefertem HDMI Kabel.
- 3) Schalten Sie Ihren Fernseher und den DVB500 ein.
- 4) Legen Sie in den Einstellungen Ihres Fernsehers als Eingangsquelle den entsprechenden HDMI Anschluss fest.

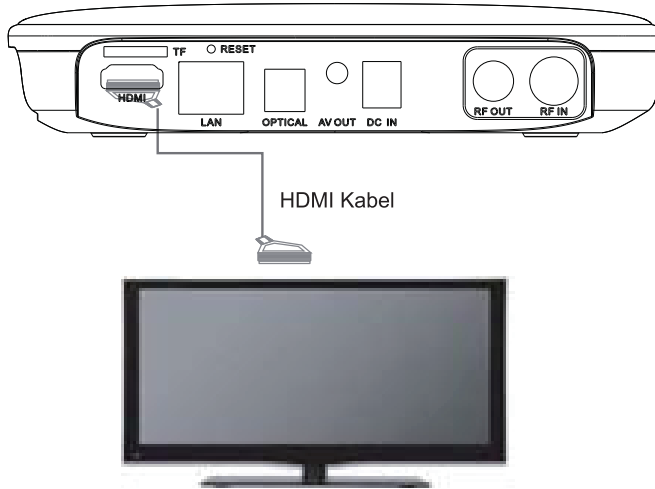

### 2.2 AV Verbindung

- 1) Schalten Sie den DVB500 und Ihren Fernseher aus.
- 2) Verbinden Sie den DVB500 mit Ihrem Fernseher per mitgeliefertem AV Kabel.
- 3) Schalten Sie Ihren Fernseher und den DVB500 ein.
- 4) Legen Sie in den Einstellungen Ihres Fernsehers als Eingangsquelle den entsprechenden AV Anschluss fest.

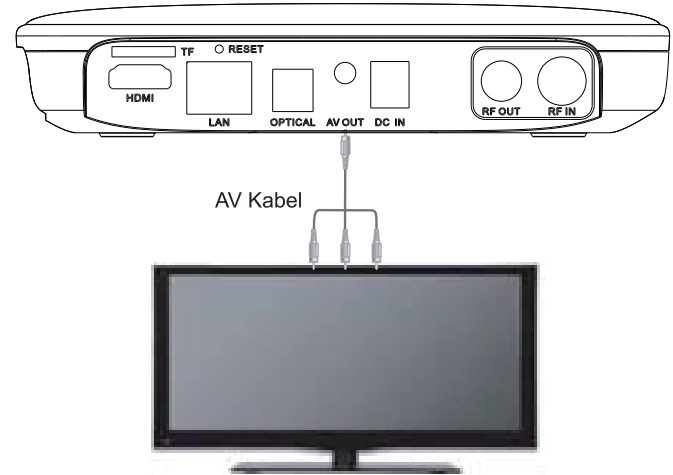

## 2.3 Ethernet Verbindung

- 1) Verbinden Sie ein Netzkabel zwischen dem LAN Anschluss Ihres Routers und des LAN Anschlusses Ihres DVB500.
- 2) Im "Home" Bildschirm navigieren Sie zu "Settings" und wählen "Ethernet" aus. Schalten Sie Ethernet ein, indem Sie den DHCP Schalter auf „on“ stellen und anschließend <OK> drücken.
- 3) Ist DHCP an Ihrem Router aktiviert, aktivieren Sie DHCP am DVB500 um automatisch eine IP Adresse zu erhalten.
- 4) Nach der Verbindung zum Netzwerk werden die Ethernet Optionen angezeigt: IP Adresse, Subnet Mask, Gateways und DNS (die Informationen variieren entsprechend Ihrer Installationseinstellungen).

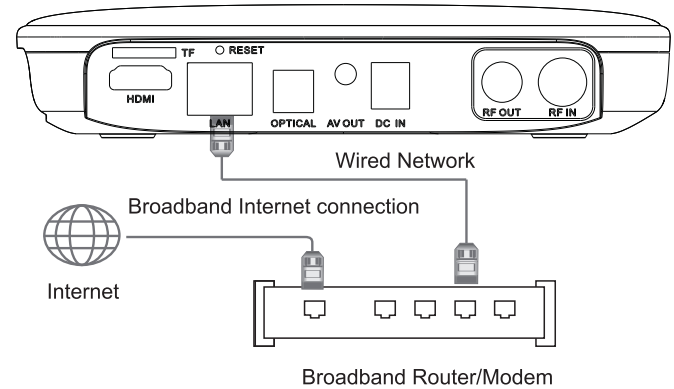

## 2.4 Wi-Fi Verbindung

Sollte es Ihnen nicht möglich sein, eine Kabelverbindung zu nutzen, können Sie den DVB500 schnurlos mit Ihrem Router verbinden. Bitte beachten Sie, dass für Videostreaming eine Übertragungsgeschwindigkeit mindestens 2Mbps empfohlen wird. Um HD Filme von einem internen Netzwerk schauen möchten, wird die Verwendung der Ethernet Verbindung empfohlen.

- 1) Im "Home" Bildschirm wählen Sie "Einstellungen".
- 2) Wählen Sie Wi-Fi aus.
- 3) Wählen Sie das gewünschte Netzwerk aus der Netzwerkliste aus.
- 4) Geben Sie das Passwort mit Hilfe des On Screen Keyboards ein.
- 5) Drücken Sie Return.
- 6) Drücken Sie OK zum Beenden.

## 3. Bedienung

### 3.1 HDMI Einstellungen

So stellen Sie die HDMI Auflösung ein:

- 1) Im "Home" Bildschirm wählen Sie "Einstellungen".
- 2) Wählen Sie HDMI aus.
- 3) Stellen Sie die für Ihren Fernseher passende Auflösung aus.
- 4) Bestätigen Sie mit OK.

**Hinweis:** Die Änderungen in den Einstellungen brechen automatisch nach 15 Sekunden ab, wenn sie nicht bestätigt werden.



### 3.2 Bildschirmskalierung

Sind Randbereiche des Bildschirms abgeschnitten oder schwarze Ränder vorhanden, können Sie die Bildschirmgröße wie folgt ändern:

- 1) Im "Home" Bildschirm wählen Sie "Einstellungen".
- 2) Wählen Sie Scale aus.
- 3) Nutzen Sie <▲> und <▼> um die Bildschirmskalierung entsprechend einzustellen.
- 4) Bestätigen Sie mit Return.

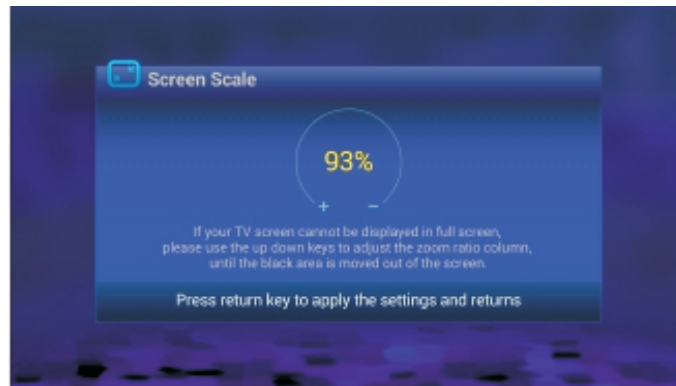

### 3.3 Zeit- und Datumseinstellungen

Sind Sie mit dem Internet verbunden, stellen sich Datum und Zeit automatisch ein. Um diese Einstellungen manuell vorzunehmen, gehen Sie wie folgt vor:

- 1) Drücken Sie Setup.
- 2) Wählen Sie "Datum und Zeit" aus dem Setup Menü.
- 3) Deaktivieren Sie "Automatisch Datum & Zeit".
- 4) Wählen Sie "Datum einstellen" und wählen das korrekte Datum aus.
- 5) Wählen Sie "Zeit einstellen" und stellen die korrekte Zeit ein.
- 6) Wählen Sie "Zeitzone auswählen" und wählen die korrekte Zeitzone.
- 7) Wählen Sie "Fertig" zum Bestätigen.
- 8) Drücken Sie Return um das Menü zu verlassen.

## 4. Digital TV

Mit dem DVB500 können Sie TV Programme ansehen, aufnehmen und wieder abspielen. Um die Live TV App zu öffnen, wählen Sie diese vom Home Bildschirm aus.

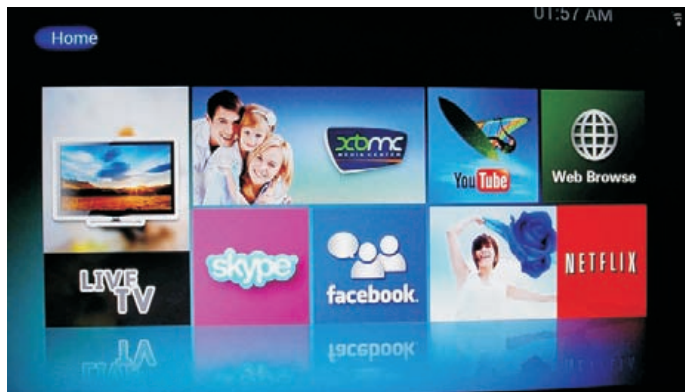

**HINWEIS:** Die TV Signalstärke kann in manchen Regionen nicht für den Empfang mittels tragbarer Antenne ausreichen. Der Empfang kann durch Faktoren wie Gebäude in der Umgebung, Gebäudestruktur, Wetter und elektromagnetische Interferenzen durch Telekommunikationsinfrastruktur beeinflusst werden. Ein Wechsel des Ortes kann die Signalstärke positiv beeinflussen, eine Dachantenne für DVB-T kann zur Verbesserung des Empfangs beitragen.

### 4.1 TV Setup

Sind keine Sender auf dem DVB500 gespeichert, erfordert das Gerät eine Sendersuche. Mit OK bestätigen Sie und gelangen zum Sendersuche Menü. Um das Sendersuche Menü später erneut aufzurufen, drücken Sie Menu und wählen Sendersuche aus.

Bevor Sie einen Scan durchführen, wählen Sie die gewünschte Region und das Land aus, in dem Sie sich befinden.

Nachdem die Sender gespeichert wurden, öffnet sich automatisch die Live TV App und beginnt mit der Wiedergabe des zuletzt angeschauten Senders.

### 4.1.1 Automatischer Scan

- 1) Wählen Sie Auto Scan.
- 2) Bitte gedulden Sie sich, bis die Sendersuche beendet ist.
- 3) Sobald der Fortschrittsbalken 100% erreicht, drücken Sie Return um die Suche zu beenden und die Sender zu speichern.

### 4.1.2 Manueller Scan

Mit der manuellen Sendersuche können spezielle Kanäle oder Frequenzen (VHF oder UHF) gescannt werden. Sie können außerdem Frequenzen scannen, die Bandbreite ändern und einen Signalcheck auf einem bestimmten Kanal oder einer Frequenz durchführen.

#### 4.1.2.1 Suche nach Sender

- 1) Wählen Sie Manuelle Suche aus.
- 2) Wählen Sie Band scannen aus und selektieren das gewünschte Band.
- 3) Wählen Sie den Sender aus.
- 4) Bestätigen Sie die Suche um den Scan zu starten.
- 5) Sobald der Fortschrittsbalken 100% erreicht, drücken Sie Return um die Suche zu beenden und die Sender zu speichern.

#### 4.1.2.2 Suche nach Frequenz

- 1) Wählen Sie Manuelle Suche aus.
- 2) Wählen Sie Scan Modus und wählen „Nach Frequenz“ aus.
- 3) Wählen Sie die zu scannende Frequenz aus.
- 4) Wählen Sie die zu scannende Bandbreite aus.
- 5) Bestätigen Sie die Suche um den Scan zu starten.
- 6) Sobald der Fortschrittsbalken 100% erreicht, drücken Sie Return um die Suche zu beenden und die Sender zu speichern.

### 4.1.3 Signal Check

Hier können Sie Informationen bezüglich der Signalstärke und –qualität für den aktuell laufenden Sender abrufen. Um einen Signalcheck durchzuführen

- 1) Wählen Sie Manuelle Suche aus.
- 2) Wählen Signal Check aus.

## 5. Programm Menü

Hier können Sie die Einstellungen über gespeicherte Sender, PVR, EPG und Aufnahmen einstellen.

### 5.1 Sendermanager

Um in den Sendermanager zu gelangen, wählen Sie Sendermanager aus dem Programm Menü aus und geben das Passwort ein. Das Standardpasswort ist "0000". Doppeltes Drücken von OK auf einem Sender öffnet das Menü zur Senderbearbeitung.

#### 5.1.1 Einen Sender umbenennen

So benennen Sie einen Sender um:

- 1) Wählen Sie den Sender im Sendermanager Fenster aus.
- 2) Drücken Sie F3 und nutzen das Onscreen Keyboard, um den neuen Namen einzugeben.
- 3) Drücken Sie OK zum Bestätigen oder Return um abzubrechen.

#### 5.1.2 Einen Sender sperren

- 1) Wählen Sie den Sender im Sendermanager Fenster aus.
- 2) Drücken Sie die blaue Taste, um den Sender zu sperren oder die Sperrung aufzuheben.

#### 5.1.3 Einen Sender löschen

- 1) Wählen Sie den Sender im Sendermanager Fenster aus.
- 2) Drücken Sie die rote Taste.
- 3) Drücken Sie OK zum Bestätigen oder Return um abzubrechen.

#### 5.1.4 Favoristensender

- 1) Wählen Sie den Sender im Sendermanager aus.
- 2) Drücken Sie Play/Pause um einen Sender zu den Favoriten hinzuzufügen oder zu entfernen.

### 5.2 EPG (Elektronischer Programmführer)

Im EPG können Sie den Programmführer anschauen und Aufnahmen planen. Um den EPG aufzurufen, wählen Sie EPG aus dem Programm Menü aus oder drücken F1 auf der Fernbedienung.

#### 5.2.1 Programmführer anschauen

Um den Programmführer aktueller und künftiger Programme eines Senders anzuschauen, gehen Sie wie folgt vor:

- 1) Wählen Sie den Sender im linken Fenster des EPG aus.
- 2) Der Programmführer für den ausgewählten Sender erscheint im rechten EPG Fenster.

#### 5.2.2 Aufnahme oder Erinnerung planen

Um eine Aufnahme oder eine Erinnerung zu planen:

- 1) Wählen Sie im linken Fenster des EPG den gewünschten Senderaus.
- 2) Drücken Sie die rechte Pfeiltaste, um zum rechten EPG Fenster zu gelangen.
- 3) Wählen Sie den gewünschten Sender aus und drücken OK.
- 4) Wählen Sie die Wiederholungseinstellungen Einmalig/ Täglich/Wöchentlich aus.
- 5) Wählen Sie den Modus "Aufnahme" oder "Anschauen".

### 5.3 PVR Einstellungen

Hier können Sie das Speichermedium auswählen und die Größe des Timeshift Puffers bestimmen.

### 5.4 Aufnahmen

Hier können Sie vorhandene Aufnahmen anschauen und löschen. Um das Aufnahme Menü zu öffnen, wählen Sie Aufnahmen aus dem Programm Menü aus und geben Ihr Passwort ein. Das Standard Passwort ist "0000".

Um eine Aufnahme abzuspielen, wählen Sie diese aus und drücken die gelbe Taste.

Um eine Aufnahme voranzuschauen, wählen Sie diese aus und drücken die rote Taste.

Um eine Aufnahme zu löschen, wählen Sie diese aus und drücken die blaue Taste.

Um zu sortieren oder zu suchen, drücken Sie OK.

### 5.5 Time Shift

Mit Timeshift können Sie live TV pausieren oder zurückspulen. Die Aufnahme wird temporär auf dem Speichermedium gespeichert. Um Timeshift zu aktivieren, wählen Sie Timeshift aus dem Programm Menü aus und folgen den Anweisungen auf dem Bildschirm.

**Hinweis:** Ein externes Speichermedium (USB oder Mikro SD Karte) wird benötigt, um diese Funktion zu nutzen.

## 6. System Menü

Hier können Sie Wiederaufrufeinstellungen vornehmen, Untertitel, Passwörter, Kindersicherung, Teletext und Antennenspannung einstellen.

### 6.1 Wiederaufruf

Hier können Sie einstellen, wie viele Sender bei Nutzung der Recall Taste wieder aufgerufen werden sollen. Wählen Sie „1“ um nur den letzten Sender wieder aufzurufen, „3“ für die letzten 3 und „5“ für die letzten 5.

### 6.2 Untertitel

Wählen Untertitel aus dem System Menü aus, um Untertitel ein- oder auszuschalten.

### 6.3 Werkseinstellung

Diese Funktion löscht alle gespeicherten Sender und Aufnahmen von der Live TV App:

- 1) Wählen Sie Werkseinstellung aus dem System Menü aus.
- 2) Geben Sie das Passwort ein. Das Standardpasswort ist 0000.
- 3) Bestätigen Sie mit Ja oder wählen Sie Nein zum Abbrechen.

### 6.4 Passwort einstellen

Das Passwort wird genutzt, Ihre Aufnahmen zu schützen, die Kindersicherung einzustellen und die Werkseinstellungsfunktion zu schützen. So ändern Sie das Passwort:

- 1) Wählen Sie Passwort einstellen aus dem System Menü aus.
- 2) Geben Sie das aktuelle Passwort ein. Das Standard Passwort ist „0000“
- 3) Geben Sie das neue Passwort in beiden Eingabefeldern ein.
- 4) Wählen Sie OK zum Bestätigen.

### 6.5 Kindersicherung

So stellen Sie das Kindersicherungsalter ein:

- 1) Wählen Sie Kindersicherungsalter aus dem System Menü aus.
- 2) Geben Sie das Passwort ein. Das Standard Passwort ist „0000“.
- 3) Wählen Sie das Kindersicherungsalter aus.
- 4) Wählen Sie Ja zum Bestätigen oder Nein zum Abbrechen.

## 6.6 Teletext Region

So stellen Sie die Teletext Region ein:

- 1) Wählen Sie TTX Region aus dem System Menü ein.
- 2) Wählen Sie die TTX Region.
- 3) Wählen Sie Ja zum Bestätigen oder Nein zum Abbrechen.

## 6.7 Antennenversorgung

Der DVB500 kann eine aktive Antenne über den Koaxial Anschluss mit Strom versorgen. Sofern Ihre Antenne diese Funktion unterstützt, sollten Sie den Antennenschalter aktivieren. Dies tun Sie, indem Sie Antennenschalter im System Menü auswählen und OK drücken.

## 7. OSD Display Zeit

Die Zeit, wie lange das On Screen Display angezeigt wird, kann eingestellt werden. Bitte folgen Sie dazu diesen Schritten:

- 1) Wählen Sie OSD Display Time.
- 2) Wählen Sie die anzuzeigende Zeit.
- 3) Wählen Sie Ja zum Bestätigen oder Nein zum Abbrechen.

**Hinweis:** Bildseitenverhältnis und Audiosprache im AV Menü werden vom DVB500 nicht genutzt.

## 8. Live Aufnahme

Mit dem DVB500 können Sie Live TV aufnehmen und eine Dauer definieren, wie lange die Aufnahme andauern soll:

- 1) Drücken Sie F4 um die Timer Einstellung zu öffnen.
- 2) Geben Sie die Dauer an, wie lange die Aufnahme dauern soll.
- 3) Wählen Sie Ja zum Bestätigen oder Nein zum Abbrechen.

## 9. Home

Im Home Bildschirm können Sie voreingestellte Apps aufrufen. Drücken Sie dazu Home und nutzen die Pfeiltasten und OK um eine App zu öffnen.

## 10. Apps Centers

### 10.1 Play Store

Um den Play Store aufzurufen und neue Apps zu installieren, wählen Sie Play Store aus dem Apps Center Menü aus.

### 10.2 My APPs

Alle installierten Apps können in My Apps gefunden werden. Um eine App zu öffnen, markieren Sie diese im My Apps Bildschirm und drücken OK.

### 10.3 Media Player

Mit dem Media Player können Sie Videos, Bilder und Audiodateien von einem Speichermedium abspielen. Um den Media Player zu öffnen, wählen die App aus dem App Center Menü aus und bestätigen mit OK.

### 10.4 Quick Launch

Mit dem Quick Launch Symbol können Sie Apps zu dem App Center Menü hinzufügen:

- 1) Wählen Sie das Quick Launch Symbol aus dem App Center Menü aus.
- 2) Markieren Sie die gewünschte App und drücken OK um die App hinzuzufügen oder zu entfernen.
- 3) Drücken Sie Return zum Bestätigen und Verlassen.

## 11. Smart Apps

Smart Apps sind voreingestellte Apps, die Nachrichten und Wetter anzeigen, den DVB500 beschleunigen und Zugriff auf Miracast und Media Center ermöglichen.

### 11.1 Speed Up

Klicken Sie das Speed Up Symbol im Smart Apps Bildschirm um die Hintergrundprozesse zu beenden und damit den DVB500 zu beschleunigen.

### 11.2 Miracast

Um Ihr Smartphone oder Tablet Bildschirm auf dem DVB500 mit Miracast abzubilden, wählen Sie das Miracast Symbol und verbinden Sie den DVB500 mit dem Smartphone oder Tablet mit dessen Miracast App.

**Hinweis:** Nicht alle Smartphones und Tablets unterstützen Miracast, bitte schauen Sie dazu in der Bedienungsanleitung nach.

## 12. Settings

### 12.1 System Upgrade

Hier können Sie Firmware Updates auf den DVB500 aufspielen.

### 12.2 Language

In diesem Menü können Sie die Sprache der Bildschirmmenüs ändern:

- 1) Wählen Sie Sprache aus dem Einstellungen Menü aus.
- 2) Markieren Sie die korrekte Sprache und drücken OK.
- 3) Drücken Sie Return zum Bestätigen und Verlassen.

### 12.3 Bluetooth

Mit Bluetooth können Sie Bluetooth Headsets, Keyboards und Mäuse mit dem DVB500 verbinden. So verbinden Sie Ihr Bluetooth Zubehör:

- 1) Wählen Sie Bluetooth aus dem Einstellungen Menü aus.
- 2) Drücken Sie OK um Bluetooth einzuschalten.
- 3) Wählen Sie Suche aus, um nach Bluetooth Geräten zu suchen.
- 4) Markieren Sie das gewünschte Gerät und drücken OK zum koppeln.
- 5) Markieren Sie das Gerät und drücken OK zum Verbinden.
- 6) Drücken Sie Return zum Bestätigen und Verlassen.

### 12.4 Device Info

Hier finden Sie Informationen zur Android Version, Internetverbindung und Firmware, die aktuell auf dem DVB500 installiert ist.

### 12.5 Advanced

Unter diesem Menü finden Sie das Android Menü, das Ihnen weitere Android spezifische Einstellungen anbietet.

## 13. Garantiebestimmungen

Dieses Produkt hat eine Herstellergarantie von einem Jahr. Im Fall von Material- bzw. Verarbeitungsfehlern die zum Zeitpunkt der Produktion entstanden sind, wird das Produkt kostenlos repariert bzw. ausgetauscht. Ein alternatives Produkt wird geliefert, falls dieses Produkt nicht mehr lieferbar ist.

### Die Garantie unterliegt folgenden Bestimmungen:

- Die Garantie ist nur in dem Land gültig, wo das Produkt käuflich erworben wurde. Das Produkt muss ordnungsgemäß laut Handbuch installiert werden.
- Das Produkt muss für den heimischen Gebrauch genutzt werden.
- Die Garantie schließt nur das Hauptprodukt, aber nicht das Zubehör ein.
- Von der Haftung sind Schäden durch Fallenlassen oder Schäden z. B. durch Naturgewalten ausgeschlossen.
- Die Garantie wird nichtig durch Weiterverkauf oder durch unerlaubte Reparaturversuche.
- Bitte kontaktieren Sie zuerst unseren Kundenservice, bevor Sie das Gerät zurücksenden.
- Das Produkt muss in ordnungsgemäßen Zustand, originalverpackt und mit dem Zubehör sowie einer Kopie der Rechnung zurückgesendet werden.

Die Garantie gilt zusätzlich und schwächt nicht Ihre anderen Rechte als Kunde ab.

### Kundenservice:

Tel: +44 (0) 845 250 0586

E-Mail: [service-de@augustint.com](mailto:service-de@augustint.com)

Dieses Produkt entspricht den grundlegenden Anforderungen der Richtlinie 1999/5/EG. Die Konformitätserklärung kann unter folgender Adresse bezogen werden: August International Ltd, Unit 5 Swains Mill, Crane Mead, Ware SG12 9PY, England.

